

# EGO™

POWER  CHARGER

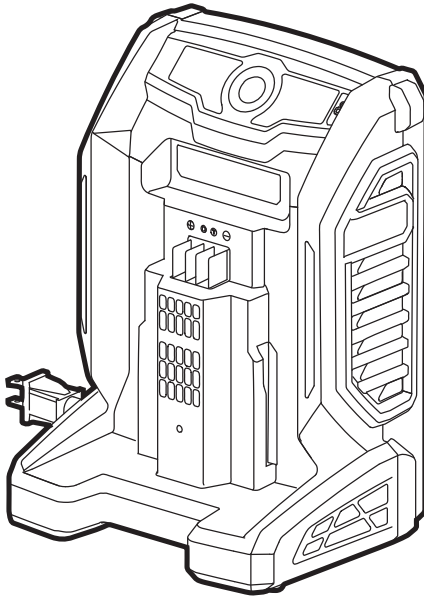

OPERATOR'S MANUAL

## 56-VOLT CHARGER

MODEL NUMBER CH7000/CH7000-FC

Français p. 23

Español p. 47

 **WARNING:** To reduce the risk of injury, the user must read and understand the Operator's Manual before using this product. Save these instructions for future reference.

## TABLE OF CONTENTS

FCC Statement . . . . .	3
Safety Symbols . . . . .	4
Safety Instructions . . . . .	5-9
Introduction . . . . .	10
Specifications . . . . .	11
Description . . . . .	12-13
Operation . . . . .	14-17
Maintenance . . . . .	18
Troubleshooting . . . . .	19
EGO Limited Warranty . . . . .	20-21

# READ ALL INSTRUCTIONS!



READ & UNDERSTAND  
OPERATOR'S MANUAL

This battery charger has many features for making its use more pleasant and enjoyable. Safety, performance, and dependability have been given top priority in the design of this product making it easy to maintain and operate.

## FCC STATEMENT

1. This device complies with Part 15 of the FCC Rules. Operation is subject to the following two conditions:
  - 1) This device may not cause harmful interference.
  - 2) This device must accept any interference received, including interference that may cause undesired operation.
2. Changes or modifications not expressly approved by the party responsible for compliance could void the user's authority to operate the equipment.

**NOTICE:** This equipment has been tested and found to comply with the limits for a Class B digital device, pursuant to Part 15 of the FCC Rules. These limits are designed to provide reasonable protection against harmful interference in a residential installation. This equipment generates, uses, and can radiate radio frequency energy and, if not installed and used in accordance with the instructions, may cause harmful interference to radio communications. However, there is no guarantee that interference will not occur in a particular installation. If this equipment does cause harmful interference to radio or television reception, which can be determined by turning the equipment off and on, the user is encouraged to try to correct the interference by one or more of the following measures: Reorient or relocate the receiving antenna. Increase the separation between the equipment and receiver. Connect the equipment into an outlet on a circuit different from that to which the receiver is connected. Consult the dealer or an experienced radio/TV technician for help.

## SAFETY SYMBOLS

The purpose of safety symbols is to attract your attention to possible dangers. The safety symbols and the explanations with them deserve your careful attention and understanding. The symbol warnings do not, by themselves, eliminate any danger. The instructions and warnings they give are no substitutes for proper accident prevention measures.

**⚠ WARNING:** Be sure to read and understand all safety instructions in this Operator's Manual, including all safety alert symbols such as "**DANGER**," "**WARNING**," and "**CAUTION**" before using this tool. Failure to following all instructions listed below may result in electric shock, fire, and/or serious personal injury.







**⚠ WARNING:** The operation of any power tools can result in foreign objects being thrown into your eyes, which can result in severe eye damage. Before beginning power tool operation, always wear safety goggles or safety glasses with side shields and a full face shield when needed. We recommend a Wide Vision Safety Mask

for use over eyeglasses or standard safety glasses with side shields. Always use eye protection which is marked to comply with ANSI Z87.1.

# SAFETY INSTRUCTIONS

This page depicts and describes safety symbols that may appear on this product. Read, understand, and follow all instructions on the machine before attempting to assemble and operate.

	Safety Alert	Indicates a potential personal injury hazard.
	Read & Understand Operator's Manual	To reduce the risk of injury, user must read and understand the operator's manual before using this product. Failure to do so can result in serious injury to the operator and/or bystander.
	Eye Protection	Always wear safety goggles or safety glasses with side shields when operating this product that comply with ANSI Z87.1
	Wet Conditions Alert	Do not expose to rain or use in damp locations.
	Class II Construction	Double-insulated construction
V	Volt	Voltage
~	Alternating	Type of current
≡	Current	Type or a characteristic of current

mAh	Milli ampere/ hours	Battery capacity
Hz	Hertz	Frequency (cycles per second)
W	Watt	Power
min	Minutes	Time
kg	Kilogram	Weight
lb	Pound	Weight
°F	Fahrenheit temperature	Temperature
°C	Celsius temperature	Temperature

**⚠ WARNING:** Read and understand all instructions. Failure to follow all instructions listed below may result in electric shock, fire and/or serious personal injury.

The term “power tool” in all of warnings listed below refers to corded power tools or battery operated (cordless) power tools.

**⚠ WARNING:** To ensure safety and reliability, all repairs should be performed by a qualified service technician.

## WORK AREA SAFETY

- **Keep the work area clean and well lit.** Cluttered or dark areas invite accidents.
- **Do not operate power tools in explosive environments, such as in the presence of flammable liquids, gases, or dust.** Power tools create sparks, which may ignite the dust or fumes.

## ELECTRICAL SAFETY

- **Avoid body contact with grounded surfaces,** such as pipes, radiators, ranges, and refrigerators. There is an increased risk of electric shock if your body is grounded.
- **Power tool plugs must match the outlet.** Never modify the plug in any way. Do not use any adapter plugs with grounded power tools. Unmodified plugs and matching outlets will reduce the risk of electric shock.
- **Do not expose power tools to rain or wet conditions.** Water entering a power tool will increase the risk of electric shock.
- **Do not abuse the cord.** Never use the cord for carrying, pulling, or unplugging the power tool. Keep the cord away from heat, oil, sharp edges, or moving parts. Damaged or entangled cords increase the risk of electric shock.
- **When operating a power tool outdoors, use an extension cord suitable for outdoor use.** Use of a cord suitable for outdoor use reduces the risk of electric shock.
- Use charge the EGO lithium-ion battery packs list below:

CHARGER	BATTERY PACKS
CH7000; CH7000-FC	BA1400/BA1400-FC: 56V 2.5 Ah Lithium-ion; BA2800/BA2800-FC: 56V 5.0 Ah Lithium-ion; BA4200/BA4200-FC: 56V 7.5 Ah Lithium-ion; BA1400T/BA1400T-FC: 56V 2.5 Ah Lithium-ion; BA2242T/BA2242T-FC: 56V 4.0 Ah Lithium-ion; BA2800T/BA2800T-FC: 56V 5.0Ah Lithium-ion; BA3360T/BA3360T-FC: 56V 6.0Ah Lithium-ion; BA4200T/BA4200T-FC: 56V 7.5 Ah Lithium-ion; BA4480T/BA4480T-FC: 56V 8.0 Ah Lithium-ion; BA5600T/BA5600T-FC: 56V 10.0 Ah Lithium-ion; BA6720T/BA6720T-FC: 56V 12.0 Ah Lithium-ion

## SERVICE

- **Have your charger serviced by a qualified repair person using only identical replacement parts.** This will ensure that the safety of the charger is maintained.
- **When servicing a charger, use only identical replacement parts. Follow instructions in the Maintenance section of this manual.** Use of unauthorized parts or failure to follow Maintenance instructions may create a risk of shock or injury.

## SAFETY RULES FOR CHARGER

**⚠ CAUTION:** To reduce the risk of electric shock or damage to the charger and battery, charge only those lithium-ion rechargeable batteries specifically designated on your charger's label. Other types of batteries may burst, causing personal injury or damage.

- **Before using the battery charger,** read all instructions and cautionary markings in this manual and on the battery charger, the battery and the product using the battery to prevent misuse of the products and possible injury or damage.
- **Do not use the charger outdoors or expose it to wet or damp conditions.** Water entering the charger will increase the risk of electric shock.
- **Do not handle charger, including the charger plug and charger terminals with wet hands.**
- **Use of an attachment not recommended or sold by the battery-charger manufacturer may result in a risk of fire, electric shock, or injury to persons.**
- **Recharge only with the charger specified by the manufacturer.** A charger that is suitable for one type of battery pack may create a risk of fire when used with another battery pack.
- **Do not abuse the cord or charger.** Never use the cord to carry the charger. Do not pull the charger cord to disconnect the plug from a receptacle. Damage to the cord or charger could occur and create an electric shock hazard. Replace damaged cords immediately.
- **Make sure that the cord is located so that it will not be stepped on, tripped over, come in contact with sharp edges or moving parts, or otherwise be subjected to damage or stress.** This will reduce the risk of accidental falls, which could cause injury and damage to the cord, which could then result in electric shock.



- **Keep the cord and charger from heat to prevent damage to housing or internal parts.**
- **Do not allow gasoline, oils, petroleum-based products, etc. to come in contact with plastic parts.** These materials contain chemicals that can damage, weaken, or destroy plastic.
- **Do not operate the charger with a damaged cord or plug, which could cause shorting and electric shock.** If damaged, have the charger repaired or replaced by an authorized service technician at an EGO Service Center.
- **Do not operate the charger if it has received a sharp blow, been dropped, or has otherwise been damaged in any way.** Take it to an authorized service technician for an electrical check to determine if the charger is in good working order.
- **Do not disassemble the charger.** Take it to an authorized service technician when service or repair is required. Incorrect reassembly may result in a risk of electric shock or fire.
- **Unplug the charger from the electrical outlet before attempting any maintenance or cleaning to reduce the risk of electric shock.**
- **Disconnect charger from the power supply when not in use.** This will reduce the risk of electric shock or damage to the charger if metal items should fall into the opening. It will also help prevent damage to the charger during a power surge.
- **Risk of electric shock.** Do not touch the uninsulated portion of output connector or uninsulated battery terminal.
- This manual contains important safety and operating instructions for 56V Charger CH7000/CH7000-FC.
- To reduce the risk of injury, close supervision is necessary when an appliance is used near children.
- For a portable appliance – To reduce the risk of electrical shock, do not put charger in water or other liquid. Do not place or store appliance where or can fall or be pulled into a tub or sink.
- **Save these instructions.** Refer to them frequently and use them to instruct others who may use this tool. If you lend this tool to someone else, also lend these instructions to them to prevent misuse of the product and possible injury.

**SAVE THESE INSTRUCTIONS!**



## INTRODUCTION

Congratulations on your selection of a new generation of EGO POWER+ 56V charger. It has been designed, engineered and manufactured to give you the best possible dependability and performance.

Should you experience any problem you cannot easily remedy, please contact EGO customer service center 1-855-EGO-5656.

This manual contains important information on to the safe assembly, operation and maintainance of your 56V charger. Read it carefully before using the charger. Keep this manual handy so you can refer to it at any time.

SERIAL NUMBER \_\_\_\_\_ DATE OF PURCHASE \_\_\_\_\_

YOU SHOULD RECORD BOTH SERIAL NUMBER AND DATE OF PURCHASE AND KEEP IN A SAFE PLACE FOR FUTURE REFERENCE.

## SPECIFICATIONS

Charger Input	120V~60Hz, 700W
Charger Output	56V, max. 12000 mAh, Li-ion type rechargeable portable battery pack
Charge Time	Approximately 30 minutes for BA1400/BA1400-FC battery pack; 30 minutes for BA2800/BA2800-FC battery pack; 45 minutes for BA4200/BA4200-FC battery pack; 30 minutes for BA1400T/BA1400T-FC battery pack; 25 minutes for BA2242T/BA2242T-FC battery pack; 30 minutes for BA2800T/BA2800T-FC battery pack; 35 minutes for BA3360T/BA3360T-FC battery pack; 45 minutes for BA4200T/BA4200T-FC battery pack; 50 minutes for BA4480T/BA4480T-FC battery pack; 60 minutes for BA5600T/BA5600T-FC battery pack; 75 minutes for BA6720T/BA6720T-FC battery pack
Recommended Ambient Temperature for Charging	41°F-104°F (5°C-40°C)
Charger Weight	4.4 lb. (2.0 kg)

## DESCRIPTION

### KNOW YOUR CHARGER (Fig. 1a & 1b)

The safe use of this product requires an understanding of the information on the tool and in this operator's manual, as well as knowledge of the project you are attempting. Before using this product, familiarize yourself with all operating features and safety rules.

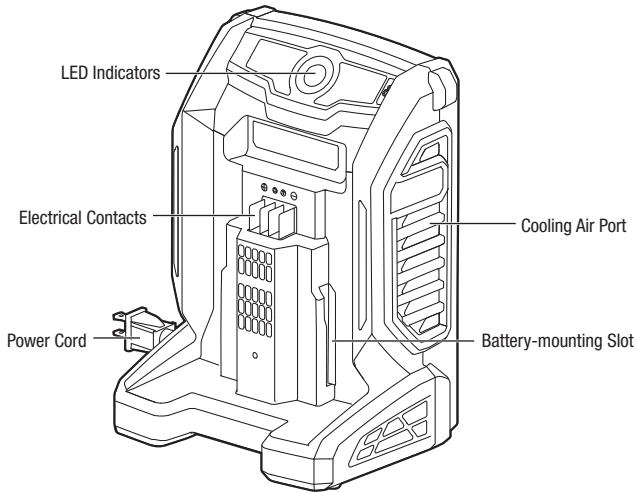
**1a**

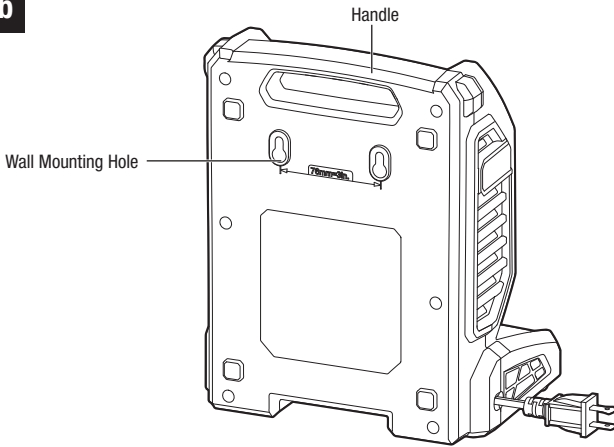
**1b**

**LED INDICATORS:** Indicates the charging status. There is 4 Green LED and 1 Red/Green biocolor LED, the latter is the one in the middle of the LEDs (Fig. 2).

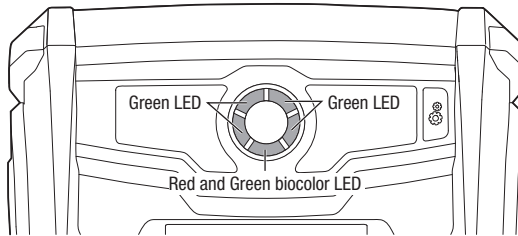
**2**

**BATTERY-MOUNTING SLOT:** Guides the battery pack when it is installed on the charger.

**WALL MOUNTING HOLE:** For convenient storage on the wall.

## OPERATION

### HOW TO CHARGE THE BATTERY PACK

**⚠ WARNING:** Do not use the charger outdoors or expose it to wet or damp conditions. Water entering the charger will increase the risk of electric shock.

**NOTICE:** Lithium-Ion battery packs are shipped partially charged. Before using it the first time, fully charge the battery pack.

1. Connect the charger to the power supply (120V~, 60Hz). The 5 charging indication LEDs will briefly shine green and turn out, indicating that the charger is working correctly.
2. Align the raised ribs of the battery pack with the battery-mounting slots in the charger; slide the battery pack down onto the charger (Fig. 3).
3. The charger will communicate with the battery pack to evaluate the condition of the battery pack.
4. When the battery pack is charging, the 5 LEDs on the charger will shine green in sequence, in clockwise direction, to indicate the charge level; please refer to Fig. 4. For BA1400, BA1400-FC, BA2800, BA2800-FC, BA4200 and BA4200-FC battery packs, the power indicator on the battery will flash in sequence: red, orange and green; for BA1400T, BA1400T-FC, BA2242T, BA2242T-FC, BA2800T, BA2800T-FC, BA3360T, BA3360T-FC, BA4200T, BA4200T-FC, BA4480T, BA4480T-FC, BA5600T, BA5600T-FC, BA6720T and BA6720T-FC battery packs, the last LED indicator on the battery will keep flashing green while the former LEDs shine solid green. The fan in the charger continuously works to cool the battery pack; when the battery pack is fully charged, the fan will stop working.

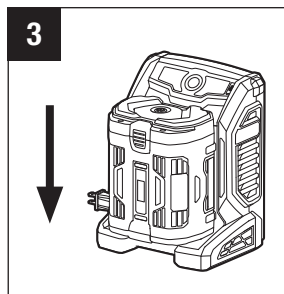

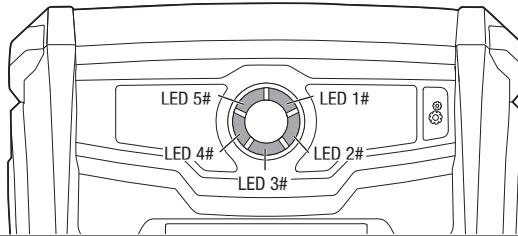
**4**

5. When the battery pack is fully charged, the charging indication LEDs on the charger will stop alternating and shine green continuously. The power indicator on the battery pack will go out. Wait until the cooling fan stops, remove the battery pack from the charger and disconnect the charger from the power supply.
6. The battery pack will fully charge if left on the charger, but it will not overcharge. If the battery pack remains on the charger for one month or more, it will perform self-maintenance and drop to 30% charge capacity. If this occurs, reinstall the battery pack on the charger to recharge it fully.

**NOTICE:**

- A significantly reduced run time after fully charging the battery pack indicates that the batteries are near the end of their usable life and must be replaced.
- The charger may warm during charging. This is part of the normal operation of the charger. Charge in a well-ventilated area.

## LED FUNCTIONS OF CHARGER

LED INDICATOR	BATTERY PACK	LED ON THE CHARGER					POWER INDICATOR ON THE BATTERY PACK	BATTERY PACK POWER	ACTION
		LED 1#	LED 2#	LED 3#	LED 4#	LED 5#			
	Defective	OFF	OFF	Flashing RED or OFF	OFF	OFF	OFF	-	Battery pack or charger is defective
	Cold/Hot Battery	OFF	OFF	Shining RED	OFF	OFF	Off	-	Charging will begin when battery pack returns to 37°F(3°C)–135°F (57°C)
	Charging	Flashing GREEN	OFF	OFF	OFF	OFF	Flashing RED, ORANGE and GREEN alternately or last LED flashing GREEN, the former LEDs shining solid GREEN	<15%	Charging
		Shining GREEN alternately		OFF	OFF	OFF		15% to 35%	
		Shining GREEN alternately			OFF	OFF		35% to 55%	
		Shining GREEN alternately				OFF		55% to 75%	
		Shining GREEN alternately						≥75%	
	Full Charged	Shining GREEN continuously					OFF	90% to 100%	Charging is complete. Maintenance charging.



## **CHARGING A HOT OR COLD BATTERY PACK**

If the battery pack is out of the normal temperature range, LED 3# will shine RED. When the battery pack cools down to approximately 135°F (57°C) or warms to more than 37°F (3°C), the charger will automatically begin charging and the corresponding LEDs on the charger will sequence normally.

## **DEFECTIVE BATTERY PACK OR CHARGER**

If the charger detects a problem, LED 3# will begin flashing RED or all the LEDs will turn off.

1. If registering as defective, remove and reinsert the battery pack in the charger. If the LEDs still read “defective” a second time, try charging a different battery pack.
2. If a different battery pack charges normally, dispose of the defective battery pack (refer to the instructions in the battery pack manual).
3. If a different battery pack also indicates “defective”, unplug the charger and wait until the flashing LED 3# goes out, then reconnect the charger plug to the power supply. If no charger LEDs shine green briefly simultaneously for self-inspection at the plugging moment or LED 3# on charger still display defective, the charger may be defective.

## **WALL-MOUNT HOLES**

The charger has hanging holes for convenient storage (see Fig.1b). Install screws in the wall 3 inches (76mm) apart. Use screws sufficiently strong to hold the combined weight of the charger and battery pack.

## MAINTENANCE

**⚠ WARNING:** To avoid serious personal injury, always remove the battery pack from the tool when cleaning or performing any maintenance.

**⚠ WARNING:** When servicing, use only identical EGO replacement parts. Use of any other parts may create a hazard or cause product damage. To ensure safety and reliability, all repairs should be performed by a qualified service technician at an EGO Service Center.

**⚠ WARNING:** It is not recommended to use compressed dry air as cleaning method of the charger. If cleaning with compressed air is the only method to apply, always wear safety goggles or safety glasses with side shields. If the operation is dusty, also wear a dust mask.

### GENERAL MAINTENANCE

Avoid using solvents when cleaning plastic parts. Most plastics are susceptible to damage from various types of commercial solvents and may be damaged by their use. Use clean cloths to remove dirt, dust, oil, grease, etc.

**⚠ WARNING:** Do not at any time let brake fluids, gasoline, petroleum-based products, penetrating oils, etc. to come in contact with plastic parts. Chemicals can damage, weaken or destroy plastic which may result in serious personal injury.

## TROUBLESHOOTING

PROBLEM	CAUSE	SOLUTION
Charger doesn't work. LED #3 flashes red or all the LEDs turn off.	Battery pack or charger is defective or bad connection between the battery pack and charger.	<ol style="list-style-type: none"><li>1. Try to remove and reinsert the battery pack in the charger.</li><li>2. Try charging a different battery pack.</li><li>3. Unplug the charger and wait until LED #3 turns off, then reconnect the plug to the power supply.</li></ol>
Charger doesn't work and LED #3 shines red.	Battery pack is too hot or too cold.	Allow the battery pack to reach normal temperature. Charging will begin when battery pack returns to 37°F(3°C) -135°F(57°C).



# EGO LIMITED WARRANTY

## WARRANTY POLICY TERMS AND DURATION

Chervon North America, Inc. (“Chervon North America”) provides the following Limited Warranty for EGO products to the original purchaser of EGO products.

The detailed warranty period for each EGO product can be found online at <http://egopowerplus.com/warranty-policy>.

**Please contact EGO Customer Service Toll-Free at 1-855-EGO-5656** any time you have questions or warranty claims or would like a hard copy of the warranty.

## LIMITED SERVICE WARRANTY

EGO products are warranted against defects in material or workmanship from the date of original retail purchase for the applicable warranty period. For any properly and timely submitted warranty claim, if Chervon North America determines a product to be defective during the warranty period, the product will receive free repair or replacement as determined by Chervon North America.

## HOW TO OBTAIN SERVICE

For warranty service, within the applicable warranty period, please contact EGO customer service toll-free at **1-855-EGO-5656**. When requesting warranty service, you must present the original dated sales receipt. An authorized service center will be selected to evaluate and repair the product if defective according to the stated warranty terms. When bringing your product to the authorized service center, there may be a small deposit that will be required when dropping off your tool. This deposit is refundable when the repair service is deemed to be covered under warranty.

## **ADDITIONAL LIMITATIONS & EXCLUSIONS**

This limited warranty applies only to the original purchaser from an authorized EGO retailer and is not transferable. EGO products shall not be considered defective, and this warranty will not apply, where the claimed defect is attributable to any cause other than the above-defined defects. This warranty shall be void if the product has been used for rental purposes. This warranty shall not apply to damage caused by accident, abuse, misuse, alteration, modification, unauthorized repair, liquid contact, fire, earthquake or other external cause; operating the product outside EGO's instructions, specifications or guidelines; or failure to properly service or maintain the product. This warranty also does not apply to cosmetic damage, including but not limited to scratches or dents; defects caused by normal wear and tear or otherwise due to the normal aging of the product.

THIS EXPRESS WARRANTY IS GIVEN IN LIEU OF ALL OTHER WARRANTIES, EXPRESS OR IMPLIED, INCLUDING, BUT NOT LIMITED TO, ANY WARRANTIES OF MERCHANTABILITY OR FITNESS FOR PARTICULAR PURPOSE OR USE, WHICH ARE DISCLAIMED. Any implied warranties, including warranties of merchantability or fitness for a particular purpose, that cannot be disclaimed under state law are limited to the applicable warranty period defined at the beginning of this article. The sole and exclusive remedy in connection with the purchase, installation, use, and/or performance of the EGO products is repair or replacement of the product as determined by Chervon North America. Chervon North America's maximum liability shall not in any case exceed the purchase price paid for the product. CHERVON NORTH AMERICA SHALL NOT BE LIABLE TO THE USER OR TO ANYONE ELSE FOR CONSEQUENTIAL, INCIDENTAL, SPECIAL, EXEMPLARY, INDIRECT, OR PUNITIVE DAMAGES ARISING FROM USE OF THE PRODUCTS, INCLUDING BUT NOT LIMITED TO PERSONAL INJURY, DEATH, PROPERTY DAMAGE, LOST PROFITS, OR OTHER ECONOMIC INJURY. This warranty gives you specific legal rights, and you may also have other rights which vary from state to state. Some states do not allow limitations on how long an implied warranty lasts, the exclusion or limitation of incidental or consequential damages, or the limitations on time to bring certain actions, so such limitations contained herein do not apply to individual consumers in those states.

This warranty is subject to and shall be interpreted according to Michigan law without regard to principles of conflicts of laws. No legal action shall be brought against Chervon North America unless filed within one (1) year after the basis for such legal action becomes known, or with the exercise of reasonable diligence should have become known. Any action not timely filed shall be deemed waived.



For customer service contact us toll-free at: **1-855-EGO-5656** or  
**EGOPOWERPLUS.COM.**

EGO Customer Service  
769 Seward Ave. NW, Suite 102  
Grand Rapids, Michigan 49504.

# EGO™

POWER+ CHARGER

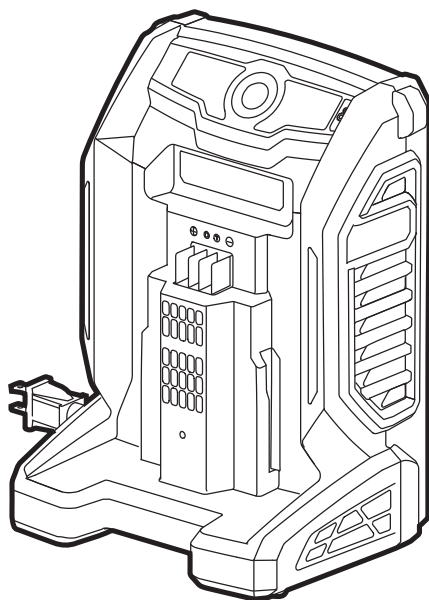

## GUIDE D'UTILISATION

# CHARGEUR

# 56 VOLTS

NUMÉRO DE MODÈLE CH7000/CH7000-FC

**⚠ AVERTISSEMENT :** Afin de réduire les risques de blessure, l'utilisateur doit lire et comprendre le guide d'utilisation avant d'utiliser ce produit. Conservez le présent guide afin de pouvoir le consulter ultérieurement.

## **TABLE DES MATIÈRES**

Déclaration relative à la FCC .....	25
Symboles de sécurité .....	26
Consignes de sécurité .....	27-32
Introduction .....	33
Caractéristiques techniques .....	34
Description .....	35-36
Fonctionnement .....	37-40
Entretien .....	41
Dépannage .....	42
Garantie limitée D'EGO .....	43-45



# LISEZ TOUTES LES INSTRUCTIONS!



**VOUS DEVEZ LIRE ET COMPRENDRE  
TOUTES LES INSTRUCTIONS DU GUIDE.**

Ce chargeur est doté de nombreuses caractéristiques qui rendent son utilisation plus plaisante et agréable. Ce produit a été essentiellement conçu selon des critères de sécurité, de rendement et de fiabilité pour en faciliter l'entretien et le fonctionnement.

## DÉCLARATION RELATIVE À LA FCC

1. Cet appareil est conforme à la partie 15 des règlements de la FCC. Son fonctionnement est soumis aux deux conditions suivantes :
  - 1) L'appareil ne doit pas provoquer d'interférences nuisibles.
  - 2) L'appareil doit accepter toute interférence reçue, y compris des interférences susceptibles de causer un fonctionnement non désiré.
2. Tout changement ou toute modification non expressément approuvé par la partie responsable de la conformité peut annuler le droit de l'utilisateur à faire fonctionner l'équipement.

**AVERTISSEMENT :** Cet équipement a été testé et a été déclaré conforme aux restrictions pour dispositifs numériques de classe B en vertu de la partie 15 des règles de la FCC. Ces restrictions visent à offrir une protection raisonnable contre l'interférence nuisible d'une installation résidentielle. Cet équipement génère, utilise et peut émettre de l'énergie de fréquence radio et, s'il n'est pas installé et utilisé conformément aux instructions, il peut causer une interférence nuisible aux radiocommunications. Toutefois, il n'est pas garanti qu'une interférence ne puisse pas se produire dans une installation particulière. Si l'équipement cause une interférence nuisible à la réception radio ou télévisuelle, interférence qui peut être déterminée en allumant et en éteignant l'équipement, il est recommandé que l'utilisateur tente de corriger l'interférence en prenant au moins l'une des mesures suivantes : réorienter ou déplacer l'antenne de réception; augmenter la distance entre l'équipement et le récepteur; brancher l'équipement sur une prise de courant qui n'appartient pas au circuit sur lequel le récepteur est branché; consulter le vendeur ou un technicien spécialisé en audiovisuel pour obtenir de l'aide.

## SYMBOLES DE SÉCURITÉ

L'objectif des symboles de sécurité est d'attirer votre attention sur les dangers potentiels. Vous devez examiner attentivement et bien comprendre les symboles de sécurité et les explications qui les accompagnent. Les symboles d'avertissement n'éliminent pas le danger d'eux-mêmes. Les consignes et les avertissements qui y sont associés ne remplacent en aucun cas les mesures préventives adéquates.

**⚠ AVERTISSEMENT :** Avant d'utiliser l'outil, assurez-vous de lire et de comprendre toutes les consignes de sécurité présentes dans ce guide d'utilisation, notamment toutes les consignes de sécurité indiquées par « **DANGER** », « **AVERTISSEMENT** » et « **ATTENTION** ». Le fait de ne pas respecter toutes les consignes de sécurité ci-dessous peut occasionner une décharge électrique, un incendie ou des blessures graves.



**⚠ AVERTISSEMENT :** L'utilisation de tout outil électrique peut entraîner la projection de corps étrangers dans les yeux et ainsi causer des lésions oculaires graves. Avant d'utiliser un outil électrique, veillez à toujours porter des lunettes de sécurité couvrantes ou à écrans latéraux, ou un masque complet au besoin.

Nous recommandons le port d'un masque de sécurité panoramique par-dessus les lunettes ou de lunettes de sécurité standard avec écrans latéraux. Portez toujours des lunettes de sécurité conformes à la norme ANSI Z87.1.

# CONSIGNES DE SÉCURITÉ

Cette page illustre et décrit les symboles de sécurité qui peuvent être présents sur ce produit. Vous devez lire, comprendre et suivre toutes les instructions présentes sur l'appareil avant d'entamer son assemblage ou son utilisation.

	Alerte de sécurité	Précautions destinées à assurer votre sécurité
	Lire le guide d'utilisation	Afin de réduire les risques de blessure, l'utilisateur doit lire et comprendre le guide d'utilisation avant d'utiliser ce produit.
	Protection oculaire	Lorsque vous utilisez l'article, portez toujours des lunettes de sécurité couvrantes ou à écrans latéraux, ou un masque complet.
	Tube de souffleur	N'utilisez pas l'appareil si le tube n'est pas en place.
	Fabrication de	Fabrication à double isolation
V	classe II	Tension
~	Volt	Type de courant
≡	Alternatif	Type ou caractéristique du courant
mAh	Milliampères/heure	Capacité de la pile

Hz	Hertz	Fréquence (cycles par seconde)
W	Watt	Puissance
min	Minutes	Durée
kg	Kilogramme	Kilogramme
lb	Livre	Kilogramme
°F	Température en degrés fahrenheit	Température
°C	Température en degrés celsius	Température

**⚠ AVERTISSEMENT :** Vous devez lire et comprendre toutes les instructions. Le fait de ne pas respecter toutes les consignes de sécurité ci-dessous peut occasionner une décharge électrique, un incendie ou des blessures graves.

Le terme <outil électrique > dans tous les avertissements indiqués ci-dessous désigne les outils électriques avec cordon ou les outils électriques alimentés par un bloc-pile (sans fil).

**⚠ AVERTISSEMENT :** Pour garantir la sécurité et la fiabilité, toutes les réparations doivent être effectuées par un technicien d'entretien qualifié.

## SÉCURITÉ DE L'AIRE DE TRAVAIL

- **Maintenez l'aire de travail propre et bien éclairée.** Les aires de travail sombres et encombrées sont propices aux accidents.
- **N'utilisez pas d'outils électriques dans un milieu explosif, par exemple où il y a présence de liquides, de vapeurs ou de poussières inflammables.** Les outils électriques produisent des étincelles susceptibles d'enflammer ces poussières ou ces vapeurs.

## SÉCURITÉ ÉLECTRIQUE

- **Évitez le contact du corps avec les surfaces mises à la terre, telles que les tuyaux, les radiateurs, les cuisinières et les réfrigérateurs.** Il existe un risque accru de choc électrique si votre corps est en contact avec la terre.
- **La fiche d'un outil électrique doit correspondre à la prise de courant dans laquelle elle est branchée.** Ne modifiez jamais la fiche, en aucune manière. N'utilisez pas d'adaptateur avec des outils électriques reliés à la terre. Le risque de choc électrique est réduit par l'usage de fiches non modifiées et de prises appropriées.
- **N'exposez pas les outils électriques à la pluie ou à un environnement humide.** La pénétration d'eau dans un outil électrique augmentera le risque de choc électrique.
- **N'utilisez pas le cordon de façon abusive.** N'utilisez jamais le cordon pour transporter, tirer ou débrancher l'outil électrique. Tenez le cordon à l'écart de toute source de chaleur, des huiles, des bords tranchants ou des pièces mobiles. Des cordons endommagés ou emmêlés augmentent le risque de choc électrique.
- **Lorsque vous utilisez un outil électrique à l'extérieur, utilisez une rallonge électrique adaptée à un usage à l'extérieur.** L'utilisation d'une rallonge adaptée à un usage à l'extérieur réduit le risque de choc électrique.

- Utilisez et chargez les blocs-piles au lithium-ion EGO indiqués dans la liste ci-dessous.

CHARGER	BLOCS-PILES
CH7000; CH7000-FC	Bloc-pile BA1400/BA1400-FC de 56 V et de 2,5 Ah; Bloc-pile BA2800/BA2800-FC de 56 V et de 5,0 Ah; Bloc-pile BA4200/BA4200-FC de 56 V et de 7,5 Ah; Bloc-pile BA1400T/BA1400T-FC de 56 V et de 2,5 Ah; Bloc-pile BA2242T/BA2242T-FC de 56 V et de 4,0 Ah; Bloc-pile BA2800T/BA2800T-FC de 56 V et de 5,0 Ah; Bloc-pile BA3360T/BA3360T-FC de 56 V et de 6,0 Ah; Bloc-pile BA4200T/BA4200T-FC de 56 V et de 7,5 Ah; Bloc-pile BA4480T/BA4480T-FC de 56 V et de 8,0 Ah; Bloc-pile BA5600T/BA5600T-FC de 56 V et de 10,0 Ah; Bloc-pile BA6720T/BA6720T-FC de 56 V et de 12,0 Ah

## ENTRETIEN

- **Faites entretenir votre chargeur par un réparateur qualifié en utilisant uniquement des pièces de remplacement identiques.** Vous vous assurerez ainsi que le chargeur demeure sécuritaire.
- **Lors de toute réparation d'un chargeur, n'utilisez que des pièces de rechange identiques.** Suivez les instructions de la section Entretien de ce manuel. L'utilisation de pièces non autorisées ou le non-respect des instructions d'entretien peut créer un risque de choc ou de blessures.

## CONSIGNES DE SÉCURITÉ DU CHARGEUR

**⚠ MISE EN GARDE :** Pour réduire le risque de choc électrique ou de dommages causés au chargeur et à la pile, ne chargez que les piles rechargeables au lithium-ion spécifiquement indiquées sur l'étiquette de votre chargeur. Les piles d'autres types peuvent éclater, causant des blessures et des dommages.

- **Avant d'utiliser le chargeur de piles,** lisez toutes les instructions et toutes les mises en garde figurant dans ce manuel et sur le chargeur de piles, la pile et le produit utilisant la pile pour éviter tout emploi non conforme des produits et tout risque de blessures ou de dommages.

- **N'utilisez pas le chargeur à l'extérieur ou dans un endroit mouillé et ne l'exposez pas à un environnement humide.** La pénétration d'eau dans le chargeur augmentera le risque de choc électrique.
- **Ne manipulez pas le chargeur, y compris la fiche du chargeur et les bornes du chargeur, avec les mains mouillées.**
- **L'utilisation d'un accessoire non recommandé ni vendu par le fabricant du chargeur de piles peut entraîner un risque d'incendie, de choc électrique ou de blessures.**
- **Ne rechargez la pile qu'avec le chargeur indiqué par le fabricant.** Un chargeur adapté à un type précis de bloc-piles peut créer un risque d'incendie lorsqu'il est utilisé avec un bloc-piles d'un autre type.
- **N'utilisez pas le cordon ou le chargeur de façon abusive.** N'utilisez pas le cordon pour transporter le chargeur. Ne tirez pas sur le cordon du chargeur pour débrancher la fiche d'une prise. Tout dommage causé au cordon ou au chargeur pourrait créer un risque de choc électrique. Remplacez immédiatement le cordon s'il est endommagé.
- **Assurez-vous que le cordon est placé de façon à ce qu'il ne soit pas piétiné, qu'il ne fasse trébucher personne, qu'il n'entre pas en contact avec des arêtes vives ou des pièces en mouvement et qu'il ne soit pas exposé à des dommages ou à des contraintes.** Cela réduira le risque de chutes accidentelles susceptibles de causer des blessures aux personnes et des dommages au cordon et d'entraîner un choc électrique.
- **Tenez le cordon et le chargeur à l'abri de la chaleur pour éviter d'endommager le boîtier ou les éléments internes.**
- **Ne laissez pas l'essence, les huiles, les produits à base de pétrole, etc. entrer en contact avec les pièces en plastique.** Ces substances contiennent des produits chimiques qui peuvent endommager, affaiblir ou détruire le plastique.
- **N'utilisez pas le chargeur avec un cordon ou une fiche endommagée, qui pourrait provoquer un court-circuit et un choc électrique.** Si le chargeur est endommagé, faites-le réparer ou remplacer par un technicien d'entretien agréé dans un centre de service après-vente EGO.
- **N'utilisez pas le chargeur s'il a reçu un choc violent, s'il est tombé ou s'il a été endommagé de quelque façon que ce soit.** Confiez-le à un technicien d'entretien agréé pour qu'il réalise un contrôle électrique afin de déterminer si le chargeur est en bon état de fonctionnement.

- **Ne démontez pas le chargeur.** Confiez-le à un technicien d'entretien agréé lorsqu'un entretien ou une réparation est nécessaire. Tout remontage incorrect peut entraîner un risque de choc électrique ou d'incendie.
- **Débranchez le chargeur de la prise électrique avant d'entreprendre toute opération d'entretien ou de nettoyage pour réduire le risque de choc électrique.**
- **Débranchez le chargeur de l'alimentation électrique lorsqu'il n'est pas utilisé.** Cela réduira le risque de choc électrique ou de dommages causés au chargeur dans le cas où des objets métalliques tomberaient dans l'ouverture. Cela permettra également d'éviter d'endommager le chargeur en cas de surtension.
- **Risque de choc électrique.** Ne touchez pas la partie non isolée du connecteur de sortie ou les bornes non isolées de la pile.
- Ce manuel contient des instructions de sécurité et d'utilisation importantes pour le chargeur de piles 56 V modèle CH7000/CH7000-FC.
- Pour réduire les risques de blessures, une surveillance étroite est nécessaire lorsqu'un appareil est utilisé à proximité d'enfants.
- Pour un appareil portatif – Pour réduire le risque de choc électrique, ne plongez pas le chargeur dans l'eau ou un autre liquide. Ne placez pas et ne conservez pas l'appareil à un endroit où il risque de tomber ou d'être tiré dans une baignoire ou un évier.
- **Conservez ces instructions.** Consultez-les fréquemment et utilisez-les pour donner les instructions nécessaires à d'autres personnes qui peuvent utiliser cet outil. Si vous prêtez cet outil à quelqu'un d'autre, prêtez-lui aussi ces instructions afin de prévenir un emploi non conforme du produit et tout risque de blessures.

**CONSERVEZ CES INSTRUCTIONS!**



## INTRODUCTION

Nous vous félicitons d'avoir choisi le nouveau chargeur EGO POWER+ 56 V. Il a été conçu et fabriqué pour vous offrir la meilleure fiabilité et les meilleures performances.

Si vous éprouvez un problème que vous n'arrivez pas à régler facilement, veuillez communiquer avec le centre de service à la clientèle d'EGO au 1-855-EGO-5656.

Ce guide contient des renseignements importants pour assembler, utiliser et entretenir le 56V chargeur en toute sécurité. Lisez-le soigneusement avant d'utiliser le chargeur. Conservez ce guide à portée de main afin de pouvoir le consulter à tout moment.

NUMÉRO DE SÉRIE \_\_\_\_\_ DATE D'ACHAT \_\_\_\_\_

NOUS VOUS RECOMMANDONS DE NOTER LE NUMÉRO DE SÉRIE ET LA DATE D'ACHAT ET DE LES CONSERVER EN LIEU SÛR AFIN DE POUVOIR LES CONSULTER ULTÉRIEUREMENT.

## CARACTÉRISTIQUES

Entrée du chargeur	120V~60Hz, 700W
Sortie du chargeur	56 V, maxi. 12000 mAh, bloc-piles portable rechargeable de type Li-ion
Temps de charge	Environ 30 minutes dans le cas du bloc-pile BA1400/BA1400-FC, 30 minutes dans le cas du bloc-pile BA2800/BA2800-FC, 45 minutes dans le cas du bloc-pile BA4200/BA4200-FC, 30 minutes dans le cas du bloc-pile BA1400T/BA1400T-FC, 25 minutes dans le cas du bloc-pile BA2242T/BA2242T-FC, 30 minutes dans le cas du bloc-pile BA2800T/BA2800T-FC, 35 minutes dans le cas du bloc-pile BA3360T/BA3360T-FC, 45 minutes dans le cas du bloc-pile BA4200T/BA4200T-FC, 50 minutes dans le cas du bloc-pile BA4480T/BA4480T-FC, 60 minutes dans le cas du bloc-pile BA5600T/BA5600T-FC, 75 minutes dans le cas du bloc-pile BA6720T/BA6720T-FC
Température ambiante recommandée pour la charge Temperature for Charging	5 °C - 40 °C (41 °F - 104 °F)
Poids du chargeur	2,0 kg (4,4 lb)

# DESCRIPTION

## DESCRIPTION DU CHARGEUR (figures 1a & 1b)

Pour utiliser ce produit en toute sécurité, vous devez comprendre les renseignements le concernant contenus dans le présent guide d'utilisation et connaître le projet que vous entreprenez. Avant d'utiliser ce produit, familiarisez-vous avec toutes les caractéristiques de fonctionnement et consignes de sécurité.

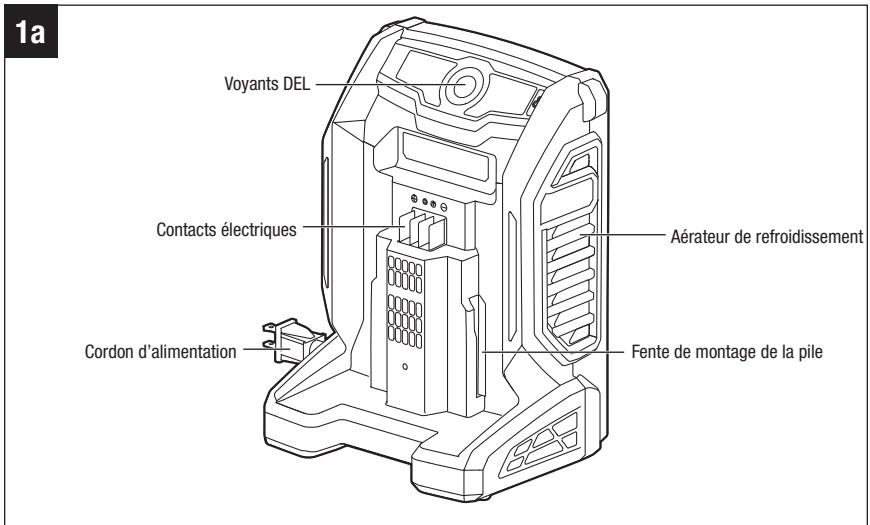

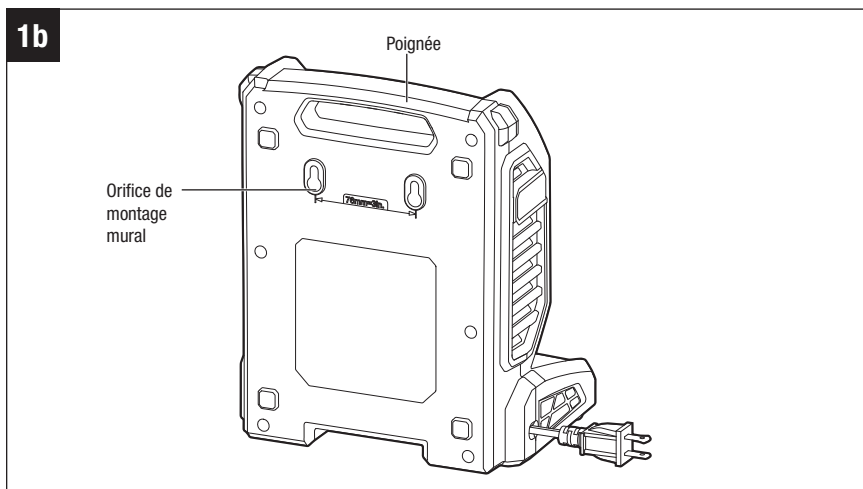

**VOYANTS DEL :** Indiquent l'état de charge. Il y a 4 DEL vertes et 1 DEL bicolore rouge/verte, cette dernière se trouve au milieu des DEL (Fig. 2).

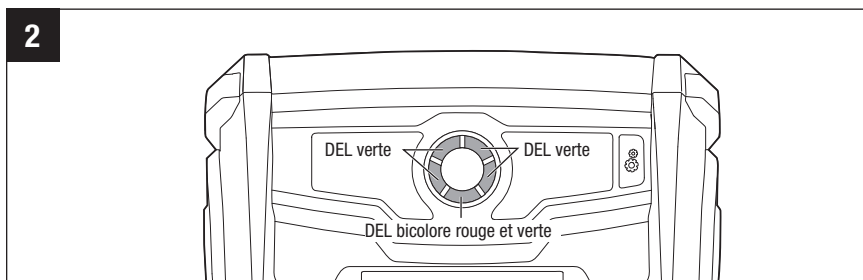

**FENTE DE MONTAGE DE LA PILE :** Guide le bloc-piles en place lorsqu'il est installé sur le chargeur.

**ORIFICE DE MONTAGE MURAL :** Pour un rangement pratique au mur.

# FONCTIONNEMENT

## COMMENT CHARGER LE BLOC-PILES

**⚠ AVERTISSEMENT :** N'utilisez pas le chargeur à l'extérieur et ne l'exposez pas aux endroits mouillés ou humides. L'infiltration d'eau dans le chargeur augmente les risques de décharge électrique.

**AVERTISSEMENT :** Les blocs-piles au lithium-ion sont partiellement chargés au moment de leur expédition. Chargez complètement le bloc-pile avant sa première utilisation.

1. Connectez le chargeur à l'alimentation électrique (120 V~, 60 Hz). Les 5 DEL d'indication de charge s'allument brièvement en vert puis s'éteignent, indiquant que le chargeur fonctionne correctement.
2. Alignez les nervures en relief du bloc-piles avec les fentes de montage de la pile dans le chargeur, puis faites glisser le bloc-piles vers le bas sur le chargeur (Fig. 3).
3. Le chargeur communiquera avec le bloc-piles pour évaluer son état.
4. Lorsque le bloc-piles est en cours de charge, les 5 DEL du chargeur s'allument en vert en séquence dans le sens des aiguilles d'une montre pour indiquer le niveau de charge ; veuillez vous reporter à la Fig. 4. Pour les blocs-piles BA1400, BA1400-FC, BA2800, BA2800-FC, BA4200 et BA4200-FC, l'indicateur de niveau de charge situé sur la pile clignote en séquence : rouge, orange et vert ; pour les blocs-piles BA1400T, BA1400T-FC, BA2242T, BA2242T-FC, BA2800T, BA2800T-FC, BA3360T, BA3360T-FC, BA4200T, BA4200T-FC, BA4480T, BA4480T-FC, BA5600T, BA5600T-FC, BA6720T et BA6720T-FC, le dernier voyant DEL de la pile clignote en vert tandis que les autres voyants DEL restent allumés en vert. Le ventilateur du chargeur fonctionne en continu pour refroidir le bloc-piles ; lorsque le bloc-piles est complètement chargé, le ventilateur cesse de fonctionner.

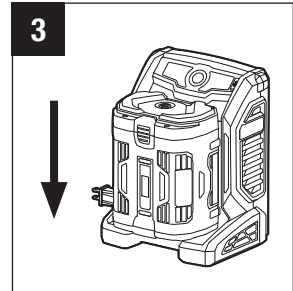

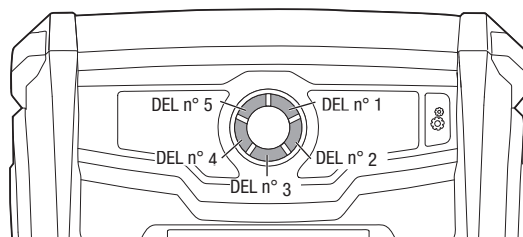
**4**

5. Lorsque le bloc-piles est complètement chargé, les DEL d'indication de charge situées sur le chargeur cesseront de s'allumer en alternance et resteront allumées en vert en continu. L'indicateur de niveau de charge du bloc-piles s'éteindra. Attendez l'arrêt du ventilateur de refroidissement, retirez le bloc-piles du chargeur et débranchez le chargeur de l'alimentation électrique.
6. Le bloc-piles se chargera complètement s'il est laissé sur le chargeur, sans risque de surcharge. Si le bloc-piles reste sur le chargeur pendant un mois ou plus, il effectuera un auto-entretien et sa capacité de charge chutera à 30 %. Si cela se produit, réinstallez le bloc-piles sur le chargeur pour le recharger complètement.

**AVERTISSEMENT :**

- Une durée de fonctionnement vraiment réduite après une charge complète signifie que la fin de la vie utile des piles approche et que celles-ci doivent être remplacées.
- Il est possible que le chargeur devienne chaud durant la charge, cela est tout à fait normal. Chargez dans un endroit bien aéré.

## FONCTIONS DES DEL DU CHARGEUR

VOYANT DEL	BLOC-PILES	DEL SUR LE CHARGEUR					INDICATEUR DE NIVEAU DE CHARGE SUR LE BLOC-PILES	NIVEAU DE CHARGE DU BLOC-PILES	ACTION
		DEL N° 1	DEL N° 2	DEL N° 3	DEL N° 4	DEL N° 5			
	Défectueux	ÉTEINTE	ÉTEINTE	Clignote en ROUGE ou ÉTEINTE	ÉTEINTE	ÉTEINTE	ÉTEINTE	-	Le bloc-piles ou le chargeur de piles est défectueux
	Pile froide/chaude	ÉTEINTE	ÉTEINTE	Clignote en ROUGE	ÉTEINTE	ÉTEINTE	ÉTEINTE	-	La charge commencera lorsque la température du bloc-piles reviendra dans la plage 3 °C (37 °F) – 57 °C (135 °F)
	Charge en cours	Clignote en VERT	ÉTEINTE	ÉTEINTE	ÉTEINTE	ÉTEINTE	Clignote en ROUGE, ORANGE et VERT en alternance ou la dernière DEL clignote en VERT, les autres DEL restent allumées en VERT	<15%	Charge en cours
		Allumée en VERT en alternance		ÉTEINTE	ÉTEINTE	ÉTEINTE		15% to 35%	
		Allumée en VERT en alternance			ÉTEINTE	ÉTEINTE		35% to 55%	
		Allumée en VERT en alternance				ÉTEINTE		55% to 75%	
		Allumée en VERT en alternance						ÉTEINTE	
	Complètement chargé	Allumée en VERT en permanence					ÉTEINTE	90% to 100%	Charge terminée Charge d'entretien

## **CHARGE D'UN BLOC-PILES CHAUD OU FROID**

Si la température du bloc-piles se situe hors de la plage de température normale, le voyant à DEL n° 3 s'allume en ROUGE et le voyant à DEL correspondant (n° 1 pour une charge rapide; n° 2 pour une charge normale) clignote en vert. Lorsque le bloc-piles refroidit à environ 57 °C (135 °F) ou réchauffe à plus de 3 °C (37 °F), le chargeur commence automatiquement à charger le bloc-piles et le voyant à DEL correspondant s'allume normalement.

## **BLOC-PILES OU CHARGEUR DÉFECTUEUX**

Si le chargeur détecte un problème, la DEL n° 3 se mettra à clignoter en ROUGE ou toutes les DEL s'éteindront.

1. Si un défaut est détecté, retirez et réinsérez le bloc-piles dans le chargeur. Si les DEL indiquent à nouveau un défaut, essayez de charger un autre bloc-piles.
2. Si un autre bloc-piles se charge normalement, éliminez le bloc-piles défectueux (reportez-vous aux instructions du manuel du bloc-piles).
3. Si un autre bloc-piles donne également lieu à une indication de défaut, débranchez le chargeur et attendez que la DEL clignotante n° 3 s'éteigne, puis rebranchez la fiche du chargeur à l'alimentation électrique. Si aucune DEL du chargeur ne s'allume brièvement en vert en simultané pour l'auto-inspection lorsque vous branchez le chargeur ou si la DEL n° 3 du chargeur indique toujours un défaut, il se peut que le chargeur soit défectueux.

## **ORIFICES DE MONTAGE MURAL**

Le chargeur possède des orifices de montage pour un rangement pratique (voir Fig. 1b). Installez les vis dans le mur à 76 mm (3 po) l'une de l'autre. Utilisez des vis suffisamment solides pour supporter le poids combiné du chargeur et du bloc-piles.



## ENTRETIEN

**⚠ AVERTISSEMENT :** Pour éviter des blessures graves, retirez toujours le bloc-piles et débranchez le chargeur de l'alimentation électrique avant le nettoyage ou l'entretien.

**⚠ AVERTISSEMENT :** Lors de toute réparation, n'utilisez que des pièces de rechange EGO identiques. L'utilisation de toute autre pièce peut être dangereuse ou endommager le produit. Pour assurer la sécurité et la fiabilité, toutes les réparations doivent être réalisées par un technicien d'entretien qualifié dans un centre de service après-vente EGO.

**⚠ AVERTISSEMENT :** Il est déconseillé d'utiliser de l'air sec comprimé pour nettoyer le chargeur. Si le nettoyage à l'air comprimé est inévitable, portez toujours des lunettes de protection ou des lunettes de sécurité avec écrans latéraux. Si l'opération génère de la poussière, portez également un masque anti-poussière.

### ENTRETIEN GÉNÉRAL

Évitez d'utiliser des solvants sur les pièces en plastique. La plupart des plastiques sont susceptibles d'être endommagés par divers types de solvants commerciaux. Utilisez un linge propre pour enlever la saleté, la poussière, l'huile, la graisse, etc.

**⚠ AVERTISSEMENT :** Ne laissez en aucun temps du liquide pour freins, de l'essence, des produits à base de pétrole, des huiles dégriffantes et autres produits de ce genre entrer en contact avec les pièces en plastique. Les produits chimiques peuvent endommager, affaiblir ou détruire le plastique et engendrer ainsi des risques de blessures graves

## DÉPANNAGE

PROBLÈME	CAUSE	SOLUTION
Le chargeur ne fonctionne pas. La DEL n° 3 clignote en rouge ou toutes les DEL s'éteignent.	Le bloc-pile ou le chargeur est défectueux ou il y a un mauvais contact entre le bloc-pile et le chargeur.	<ol style="list-style-type: none"><li>1. Essayez d'enlever le bloc-pile et réinstallez-le sur le chargeur.</li><li>2. Essayez de charger un autre bloc-pile.</li><li>3. Débranchez le chargeur et attendez que la DEL n° 3 s'éteigne, puis rebranchez la fiche à l'alimentation électrique.</li></ol>
Le chargeur ne fonctionne pas et le voyant à DEL #3 émet une lumière rouge.	Le bloc-pile est trop chaud ou trop froid.	Attendez que le bloc-pile atteigne une température normale. La charge commencera dès que le bloc-pile atteindra une température entre 3 et 57 °C (37 et 135 °F).

# GARANTIE LIMITÉE D'EGO

## CONDITIONS ET DURÉE DE LA POLITIQUE DE GARANTIE

Chervon North America, Inc. (« Chervon North America ») accorde la Garantie limitée suivante pour les produits EGO à l'acheteur initial de produits EGO.

La période de garantie détaillée de chaque produit EGO est indiquée en ligne à l'adresse <http://egopowerplus.com/warranty-policy>.

**Veillez contacter le Service à la clientèle d'EGO en téléphonant au 1-855-EGO-5656 (appel gratuit)** à tout moment en cas de questions, si vous voulez vous prévaloir de la garantie ou si vous souhaitez obtenir une version sur papier de la garantie.

## GARANTIE LIMITÉE DE SERVICE APRÈS-VENTE

Les produits EGO sont garantis contre tout défaut de matériel ou de fabrication à partir de la date d'achat au détail originale et pendant la période de garantie applicable. Pour toute demande de garantie soumise correctement et dans les délais, si Chervon North America détermine qu'un produit est défectueux pendant la période de garantie, le produit sera réparé ou remplacé gratuitement, selon ce qui aura été déterminé par Chervon North America.

## COMMENT OBTENIR DE L'ASSISTANCE DANS LE CADRE DU SERVICE APRÈS-VENTE

Pour obtenir de l'assistance dans le cadre de la garantie (pendant la période de garantie applicable), veuillez contacter le service à la clientèle d'EGO en téléphonant au **1-855-EGO-5656** (appel gratuit). Lorsque vous demandez de l'assistance dans le cadre de la garantie, vous devez présenter le reçu de vente original daté. Un centre de service après-vente agréé sera sélectionné pour évaluer et réparer le produit défectueux conformément aux conditions de garantie énoncées. Lorsque vous apportez votre produit au centre de service après-vente agréé, il se peut qu'une petite caution vous soit demandée lors du dépôt de votre outil. Cette caution est remboursable lorsque le service de réparation est considéré comme étant couvert par la garantie.

## LIMITATIONS ET EXCLUSIONS SUPPLÉMENTAIRES

Cette garantie limitée ne s'applique qu'à l'acheteur initial d'un produit à un revendeur agréé EGO, et elle ne peut pas être cédée. Les produits EGO ne sont pas considérés comme défectueux et la présente garantie ne s'applique pas lorsque le défaut invoqué est imputable à une cause autre que les défauts définis ci-dessus. Cette garantie est nulle et non avenue si le produit a été utilisé à des fins de location. La présente garantie ne s'applique pas aux dommages causés par un accident, un abus, une mauvaise utilisation, une altération, une modification, une réparation non autorisée, un contact avec un liquide, un incendie, un tremblement de terre ou toute autre cause externe ; par une utilisation du produit en dehors des instructions, spécifications ou directives d'EGO ; ou par un manquement à l'entretien ou à la maintenance convenable du produit. Cette garantie ne s'applique pas non plus aux dommages esthétiques, y compris, mais sans s'y limiter, les rayures ou les bosses, ainsi qu'aux défauts causés par l'usure normale ou autrement dus au vieillissement normal du produit.

CETTE GARANTIE EXPRESSE EST DONNÉE EN LIEU ET PLACE DE TOUTE AUTRE GARANTIE, EXPRESSE OU IMPLICITE, Y COMPRIS, MAIS SANS S'Y LIMITER, TOUTE GARANTIE DE QUALITÉ MARCHANDE OU D'ADÉQUATION À UN USAGE PARTICULIER, QUI EST REJETÉE. Toute garantie implicite, y compris la garantie de qualité marchande ou d'adéquation à un usage particulier qui ne peut être rejetée en vertu de la loi de l'État ou de la province est limitée à la période de garantie applicable définie au début de cet article. Le seul et unique recours en rapport avec l'achat, l'installation, l'utilisation et/ou la performance des produits EGO est la réparation ou le remplacement du produit selon la décision de Chervon North America. La responsabilité maximale de Chervon North America ne dépassera en aucun cas le prix d'achat payé pour le produit. CHERVON NORTH AMERICA NE SERA PAS RESPONSABLE ENVERS L'UTILISATEUR OU TOUTE AUTRE PERSONNE DES DOMMAGES CONSÉCUTIFS, ACCIDENTELS, SPÉCIAUX, EXEMPLAIRES, INDIRECTS OU PUNITIFS RÉSULTANT DE L'UTILISATION DES PRODUITS, Y COMPRIS, MAIS SANS S'Y LIMITER, LES PRÉJUDICES CORPORELS, LA MORT, LES DOMMAGES MATÉRIELS, LA PERTE DE BÉNÉFICES OU TOUT AUTRE DOMMAGE ÉCONOMIQUE. Cette garantie vous confère des garanties juridiques particulières, et vous pouvez aussi avoir d'autres droits, qui varient selon l'État ou la province. Étant donné que certains États et certaines provinces ne permettent pas de limitations quant à la durée d'une garantie implicite ou ne permettent pas l'exclusion ou la limitation des dommages indirects ou secondaires, ou le délai de prescription pour intenter certaines actions, il est possible que les limitations contenues aux présentes ne s'appliquent pas à consommateurs dans ces États ou provinces.



Cette garantie est soumise au droit du Michigan et doit être interprétée conformément au droit du Michigan sans tenir compte des principes de conflits de lois. Aucune action en justice ne pourra être intentée contre Chervon North America si elle n'est pas déposée dans un délai d'un (1) an après que le fondement de cette action en justice aura été connu, ou qu'il aurait dû l'être si une diligence raisonnable avait été exercée. Toute action non intentée dans les délais est réputée abandonnée.

Pour le service à la clientèle, contactez-nous en téléphonant au numéro suivant (appel gratuit) : **1-855-EGO-5656** ou **EGOPOWERPLUS.COM**.  
EGO Customer Service,  
769 Seward Ave. NW, Suite 102,  
Grand Rapids, Michigan 49504.



# EGO™

POWER  CHARGER

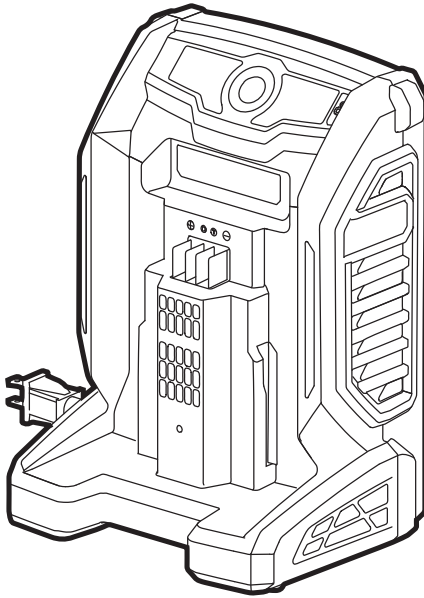

MANUAL DE OPERACIONES

## CARGADOR DE

## 56 V

MODELO NÚMERO CH7000/CH7000-FC

**⚠ ADVERTENCIA:** Para reducir el riesgo de lesiones, el usuario debe leer y comprender el Manual del usuario antes de usar este producto. Guarde estas instrucciones para consultarlas en el futuro.

Declaración de la Comisión Federal de Comunicaciones . . . . .	49
Símbolos de seguridad . . . . .	50
Instrucciones de seguridad . . . . .	51-56
Introducción. . . . .	57
Especificaciones . . . . .	58
Descripción . . . . .	59-60
Operación . . . . .	61-64
Mantenimiento. . . . .	65
Solución de problemas . . . . .	66
Garantía limitada de EGO. . . . .	67-69



## LEA TODAS LAS INSTRUCCIONES



LEA Y COMPRENDA EL  
MANUAL DE INSTRUCCIONES

Este cargador de batería cuenta con diversas características que hacen que su uso sea más placentero y agradable. A la hora del diseño de este producto, se le dio prioridad a la seguridad, al rendimiento y a la confiabilidad, lo que facilita su mantenimiento y funcionamiento.

## DECLARACIÓN DE LA COMISIÓN FEDERAL DE COMUNICACIONES

1. Este dispositivo cumple con la Sección 15 de las reglas de la FCC.  
La operación de este dispositivo está sujeta a las dos condiciones siguientes:
  - 1) Este dispositivo no debe causar interferencia dañina.
  - 2) Este dispositivo debe aceptar cualquier interferencia que reciba, incluida la interferencia que pueda causar un funcionamiento no deseado.
2. Los cambios o las modificaciones que no estén expresamente aprobados por la parte responsable del cumplimiento podrían anular la autorización del usuario para operar el equipo.

**AVISO:** Este equipo se ha probado y ha demostrado que cumple con los límites para un dispositivo digital Clase B, de acuerdo con la Sección 15 de las reglas de la FCC. Estos límites están diseñados para ofrecer una protección razonable contra las interferencias dañinas en una instalación doméstica. Este equipo genera, usa y puede irradiar energía de radiofrecuencia y, si no se instala y se usa de acuerdo con las instrucciones, podría ocasionar interferencias dañinas para las comunicaciones por radio. Sin embargo, no se puede garantizar que no se vaya a producir este tipo de interferencias en una instalación en particular. Si el equipo efectivamente ocasiona interferencias dañinas en la recepción de radio o televisión, lo cual se puede determinar encendiendo y apagando el equipo, se recomienda al usuario que intente corregir la interferencia mediante alguna de las siguientes medidas: Reoriente o reubique la antena receptora. Aumente la distancia entre el equipo y el receptor. Conecte el equipo a un tomacorriente de un circuito diferente de aquel al que se encuentra conectado el receptor. Consulte con el distribuidor o con un técnico de radio y televisión experimentado.

## SÍMBOLOS DE SEGURIDAD

Estos símbolos de seguridad se utilizan para advertirle sobre los posibles peligros. Los símbolos de seguridad y las explicaciones que los acompañan merecen cuidadosa atención y comprensión. Por sí solos, los símbolos de advertencia no eliminan los peligros. Las instrucciones y advertencias que proporcionan no reemplazan a las medidas adecuadas de prevención de accidentes.

**⚠ ADVERTENCIA:** Antes de utilizar esta herramienta, asegúrese de leer y comprender todas las instrucciones de seguridad en este Manual del usuario, incluidos todos los símbolos de alerta de seguridad como “**PELIGRO**”, “**ADVERTENCIA**” y “**PRECAUCIÓN**”. Si no se siguen todas las instrucciones que se indican a continuación, se pueden producir descargas eléctricas, incendios o lesiones personales graves.



**⚠ ADVERTENCIA:** La operación de cualquier herramienta eléctrica puede causar que se disparen objetos extraños hacia sus ojos, lo que puede resultar en daños graves en los ojos. Antes de comenzar a operar una herramienta eléctrica, use siempre gafas protectoras o anteojos de seguridad con protección lateral y un protector facial si es necesario. Le recomendamos usar una máscara de seguridad de visión amplia sobre anteojos o anteojos de seguridad estándar con protección lateral. Use siempre protección ocular con la marca de cumplimiento de la norma ANSI Z87.1.

# SAFETY INSTRUCTIONS

This page depicts and describes safety symbols that may appear on this product. Read, understand, and follow all instructions on the machine before attempting to assemble and operate.

	Alerta de seguridad	Precauciones que involucran su seguridad.
	Lea y comprenda el manual del operador	Para reducir el riesgo de lesiones, el usuario debe leer y comprender el Manual del usuario antes de usar este product. De lo contrario, se pueden producir lesiones graves al operador y / o al espectador.
	Protección ocular	Use siempre gafas protectoras o anteojos con protección lateral y un protector facial al operar este producto. que cumple con ANSI Z87.1
	Alerta de condiciones de humedad	No exponga esta herramienta a la lluvia ni la utilice en áreas húmedas.
	Fabricación con doble aislamiento	Fabricación con doble aislamiento
V	Voltio	Voltaje
~	Corriente alterna	Tipo de corriente
≡	Corriente continua	Tipo o característica de la corriente

mAh	Miliamperios/ hora	Capacidad de la batería
Hz	Hertz	Frecuencia (ciclos por segundo)
W	Vatio	Potencia
min	Minutos	Tiempo
kg	Kilogramo	Peso
lb	Libra	Peso
°F	Temperatura Fahrenheit	Temperatura
°C	Temperatura Celsius	Temperatura

**⚠ ADVERTENCIA:** Lea y comprenda todas las instrucciones. Si no se siguen todas las instrucciones que se indican a continuación, se pueden producir descargas eléctricas, incendios o lesiones personales graves.

El término “herramienta eléctrica” en todas las advertencias que figuran a continuación se refiere a las herramientas eléctricas que funcionan con conexión eléctrica o a batería (inalámbricas).

**⚠ ADVERTENCIA:** Para garantizar la seguridad y la confiabilidad, todas las reparaciones deberán ser realizadas por un técnico de servicio calificado.

## SEGURIDAD DEL ÁREA DE TRABAJO

- **Mantenga el área de trabajo limpia y bien iluminada.** Las áreas desordenadas y oscuras pueden provocar accidentes
- **No opere herramientas eléctricas en ambientes explosivos, como en presencia de líquidos, gases o polvos inflamables.** Las herramientas eléctricas producen chispas que pueden encender el polvo o los gases

## SEGURIDAD ELÉCTRICA

- **Evite el contacto del cuerpo con las superficies conectadas a tierra, tales como tuberías, radiadores, estufas de cocina y refrigeradores.** Hay un mayor riesgo de descargas eléctricas si el cuerpo del operador está conectado a tierra.
- **Los enchufes de las herramientas eléctricas deben coincidir con el tomacorriente. No modifique nunca el enchufe de ninguna manera.** No utilice enchufes adaptadores con herramientas eléctricas conectadas a tierra. Los enchufes no modificados y los tomacorrientes coincidentes reducirán el riesgo de descargas eléctricas.
- **No exponga las herramientas eléctricas a la lluvia ni a condiciones húmedas.** Si entra agua en una herramienta eléctrica se aumentará el riesgo de descargas eléctricas.
- **No abuse del cable de alimentación.** No utilice nunca dicho cable para transportar, jalar o desenchufar la herramienta eléctrica. Mantenga el cable de alimentación alejado del calor, el aceite, los bordes afilados o las piezas móviles. Los cables de alimentación dañados o enredados aumentan el riesgo de descargas eléctricas.
- **Cuando utilice una herramienta eléctrica a la intemperie, utilice un cable de extensión adecuado para uso a la intemperie.** El uso de un cable adecuado para uso a la intemperie reduce el riesgo de descargas eléctricas.

- Utilice el cargador para cargar los paquetes de baterías de ion litio EGO que se indican a continuación:

CARGADOR	PAQUETE DE BATERÍAS
CH7000; CH7000-FC	Batería de 56 V y 2,5 Ah BA1400/BA1400-FC; Batería de 56 V y 5,0 Ah BA2800/BA2800-FC; Batería de 56 V y 7,5 Ah BA4200/BA4200-FC; Batería de 56 V y 2,5 Ah BA1400T/BA1400T-FC; Batería de 56 V y 4,0 Ah BA2242T/BA2242T-FC; Batería de 56 V y 5,0 Ah BA2800T/BA2800T-FC; Batería de 56 V y 6,0 Ah BA3360T/BA3360T-FC; Batería de 56 V y 7,5 Ah BA4200T/BA4200T-FC; Batería de 56 V y 8,0 Ah BA4480T/BA4480T-FC; Batería de 56 V y 10,0 Ah BA5600T/BA5600T-FC; Batería de 56 V y 12,0 Ah BA6720T/BA6720T-FC

## MANTENIMIENTO

- **Faites entretenir votre chargeur par un réparateur qualifié en utilisant uniquement des pièces de remplacement identiques.** Vous vous assurerez ainsi que le chargeur demeure sécuritaire
- **Cuando realice servicio de ajustes y reparaciones de un cargador, utilice únicamente piezas de repuesto idénticas.** Siga las instrucciones de la sección Mantenimiento de este manual. Es posible que el uso de piezas no autorizadas o el no seguir las instrucciones de Mantenimiento cree un riesgo de descargas eléctricas o lesiones.

## INSTRUCCIONES DE SEGURIDAD PARA EL CARGADOR

**⚠ PRECAUCIÓN:** Para reducir el riesgo de descargas eléctricas o daños al cargador y a la batería, cargue únicamente las baterías recargables de ion litio designadas específicamente en la etiqueta de su cargador. Es posible que otros tipos de baterías revienten y con ello causen lesiones corporales o daños.

- **Antes de utilizar el cargador de baterías,** lea todas las instrucciones y marcas de precaución que se encuentran en este manual y en el cargador de baterías, la batería y el producto que utiliza la batería, para prevenir un uso incorrecto del producto y posibles lesiones o daños.

- **No utilice el cargador a la intemperie ni lo exponga a condiciones mojadas o húmedas.** Si entra agua en el cargador se aumentará el riesgo de descargas eléctricas.
- **No maneje el cargador, incluyendo el enchufe del cargador y los terminales del cargador, con las manos mojadas.**
- **Es posible que el uso de un aditamento no recomendado o no vendido por el fabricante del cargador de baterías cause un riesgo de incendio, descargas eléctricas o lesiones a las personas.**
- **Recargue baterías únicamente con el cargador especificado por el fabricante.** Es posible que un cargador que sea adecuado para un tipo de paquete de baterías cree un riesgo de incendio cuando se utilice con otro paquete de baterías.
- **No abuse del cable de alimentación ni del cargador.** No utilice nunca el cable de alimentación para transportar el cargador. No jale el cable de alimentación del cargador para desconectar el enchufe de un tomacorriente. Podrían ocurrir daños al cable o al cargador y con ello se podría crear un peligro de descargas eléctricas. Reemplace inmediatamente los cables dañados.
- **Asegúrese de que el cable de alimentación esté ubicado de manera que no se pueda pisar ni tropezar con él, que no pueda entrar en contacto con bordes afilados o piezas móviles, y que no pueda sufrir daños o someterse a esfuerzo de alguna otra manera.** Esto reducirá el riesgo de caídas accidentales, que podrían causar lesiones y daños al cable, lo cual podría producir descargas eléctricas.
- **Mantenga el cable de alimentación y el cargador alejados del calor para evitar daños a la carcasa o las piezas internas.**
- **No deje que gasolina, aceites, productos a base de petróleo, etc., entren en contacto con piezas de plástico.** Estos materiales contienen sustancias químicas que pueden dañar, debilitar o destruir el plástico.
- **No utilice el cargador si su cable de alimentación o su enchufe están dañados, ya que esto podría causar cortocircuitos y descargas eléctricas.** En caso de daños, haga que el cargador sea reparado o reemplazado por un técnico de servicio autorizado en un Centro de Servicio EGO.
- **No utilice el cargador si ha recibido un golpe fuerte, se ha caído o ha sufrido daños de alguna otra manera.** Llévelo a un técnico de servicio autorizado para realizar una comprobación eléctrica con el fin de determinar si el cargador está en buenas condiciones de funcionamiento.

- **No desensamble el cargador.** Llévelo a un técnico de servicio autorizado cuando se requiera servicio o reparación. Es posible que un reensamblaje incorrecto cause un riesgo de descargas eléctricas o incendio.
- **Desenchufe el cargador del tomacorriente antes de intentar cualquier mantenimiento o limpieza, para reducir el riesgo de descargas eléctricas.**
- **Desconecte el cargador de la fuente de alimentación cuando no esté en uso.** Esto reducirá el riesgo de descargas eléctricas o daños al cargador en el caso de que caigan objetos metálicos en la abertura. También ayudará a evitar daños al cargador durante una sobretensión eléctrica.
- **Riesgo de descargas eléctricas.** No toque la parte sin aislamiento del conector de salida ni el terminal de la batería que no tiene aislamiento.
- Este manual contiene instrucciones de seguridad y utilización importantes para el cargador de 56 V CH7000/CH7000-FC.
- Para reducir el riesgo de lesiones, se necesita supervisión estrecha cuando un electrodoméstico se utilice cerca de niños.
- Para un electrodoméstico portátil: Para reducir el riesgo de descargas eléctricas, no ponga el cargador en agua ni en otro líquido. No ponga ni almacene el electrodoméstico en un lugar donde pueda caer o ser jalado a una tina o un lavamanos o fregadero.
- **Guarde estas instrucciones.** Consúltelas frecuentemente y utilícelas para instruir a otras personas que puedan utilizar esta herramienta. Si le presta esta herramienta a otra persona, préstele también estas instrucciones para evitar un uso incorrecto del producto y posibles lesiones.

**GUARDE ESTAS INSTRUCCIONES!**



# INTRODUCCIÓN

Felicitaciones por su selección del nuevo cargador de 56 V EGO POWER+. Este cargador ha sido diseñado, concebido y fabricado para ofrecerle a usted la mejor confiabilidad y el mejor rendimiento posibles.

En caso de que tuviera algún problema que no pudiera resolver fácilmente, comuníquese con el Centro de Servicio al Cliente de EGO al 1-855-EGO-5656.

Este manual contiene información importante para el ensamblaje, la operación y el mantenimiento seguros del 56V cargador. Léalo atentamente antes de usar la cargador. Mantenga este manual a mano para poder consultarlo en cualquier momento.

NÚMERO DE SERIE _____	FECHA DE COMPRA _____
--------------------------	--------------------------

DEBE ANOTAR EL NÚMERO DE SERIE Y LA FECHA DE COMPRA, Y CONSERVARLOS EN UN LUGAR SEGURO PARA CONSULTARLOS EN EL FUTURO. PLACE FOR FUTURE REFERENCE

## ESPECIFICACIONES

Entrada del cargador	120V~60Hz, 700W
Salida del cargador	Paquete de baterías portátil recargable tipo ion Li de 56 V, máx. 12000 mAh
Tiempo de carga	Aproximadamente 30 minutos para el paquete de baterías BA1400/BA1400-FC, 30 minutos para el paquete de baterías BA2800/BA2800-FC, 45 minutos para el paquete de baterías BA4200/BA4200-FC, 30 minutos para el paquete de baterías BA1400T/BA1400T-FC, 25 minutos para el paquete de baterías BA2242T/BA2242T-FC, 30 minutos para el paquete de baterías BA2800T/BA2800T-FC, 35 minutos para el paquete de baterías BA3360T/BA3360T-FC, 45 minutos para el paquete de baterías BA4200T/BA4200T-FC, 50 minutos para el paquete de baterías BA4480T/BA4480T-FC, 60 minutos para el paquete de baterías BA5600T/BA5600T-FC, 75 minutos para el paquete de baterías BA6720T/BA6720T-FC
Temperatura ambiente recomendada para cargar	41 – 104 °F (5 – 40 °C)
Peso del cargador	4,4 lb (2,0 kg)

# DESCRIPCIÓN

## CONOZCA SU CARGADOR (Fig. 1)

El uso seguro de este producto requiere y comprende la información de la herramienta y en este manual de instrucciones, así como el conocimiento del proyecto que está intentando. Antes de usar este producto, familiarícese con todas las características de operación y reglas de seguridad.

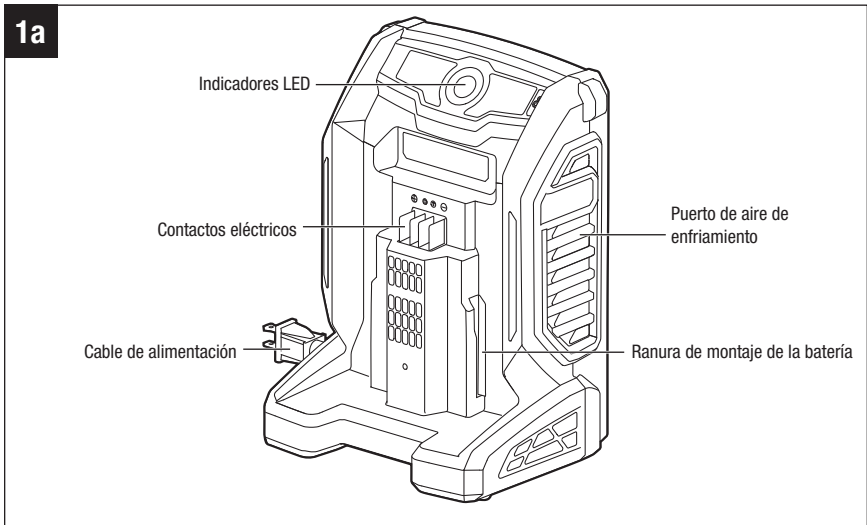

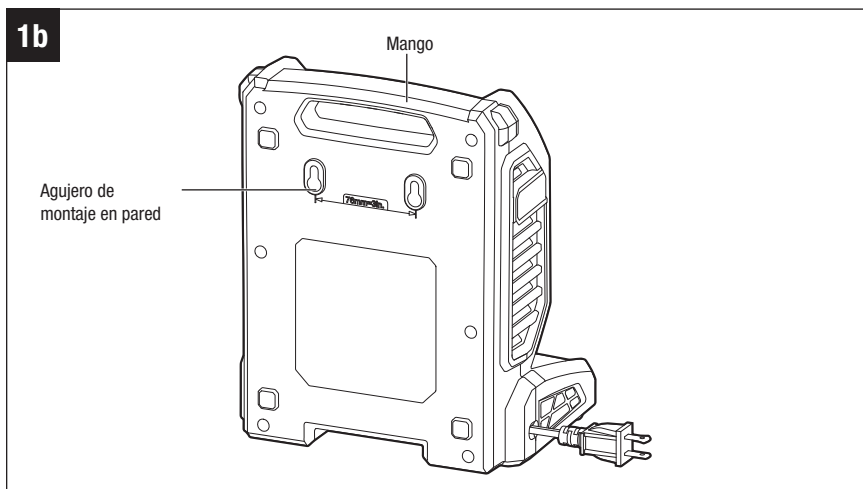

**INDICADORES LED:** Indican el estado de la operación de carga. Hay 4 luces LED verdes y 1 luz LED bicolor roja/verde, la cual está en medio de las luces LED (Fig. 2).

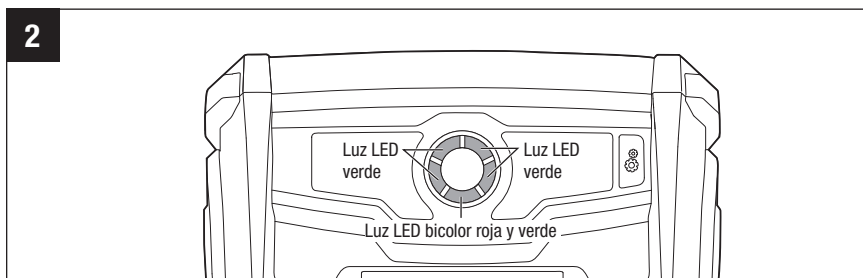

**RANURA DE MONTAJE DE LA BATERÍA:** Guía el paquete de baterías al instalarlo en el cargador.

**AGUJERO DE MONTAJE EN PARED:** Para permitir un almacenamiento conveniente en la pared.

# OPERACIÓN

## CÓMO CARGAR EL PAQUETE DE BATERÍAS

**⚠ ADVERTENCIA:** No use el cargador en exteriores ni lo exponga a condiciones de humedad. Si entra agua al cargador aumentará el riesgo de descarga eléctrica.

**AVISO:** Los paquetes de baterías de iones de litio se envían parcialmente cargados. Antes de usarlo por primera vez, cárguelo completamente.

1. Conecte el cargador a la fuente de alimentación (120 V~, 60 Hz). Las 5 luces LED de indicación de carga se encenderán brevemente en verde y se apagarán, lo cual indicará que el cargador está funcionando correctamente.
2. Alinee las costillas en relieve del paquete de baterías con las ranuras de montaje de la batería ubicadas en el cargador; deslice el paquete de baterías hacia abajo sobre el cargador (Fig. 3).
3. El cargador se comunicará con el paquete de baterías para evaluar el estado de dicho paquete.

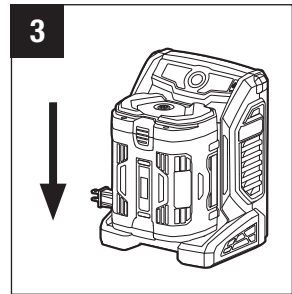

4. Cuando el paquete de baterías se esté cargando, las 5 luces LED ubicadas en el mismo se encenderán en verde en secuencia, en el sentido de las agujas del reloj, para indicar el nivel de carga; sírvase consultar la Fig. 4. Para los paquetes de baterías BA1400, BA1400-FC, BA2800, BA2800-FC, BA4200 y BA4200-FC, el indicador de energía de la batería parpadeará en secuencia: rojo, naranja y verde; para los paquetes de baterías BA1400T, BA1400T-FC, BA2242T, BA2242T-FC, BA2800T, BA2800T-FC, BA3360T, BA3360T-FC, BA4200T, BA4200T-FC, BA4480T, BA4480T-FC, BA5600T, BA5600T-FC, BA6720T y BA6720T-FC, el último indicador LED de la batería seguirá parpadearo en verde mientras que las luces LED anteriores permanecerán encendidas constantemente en verde. El ventilador del cargador funciona continuamente para enfriar el paquete de baterías; cuando el paquete de baterías esté completamente cargado, el ventilador dejará de funcionar.

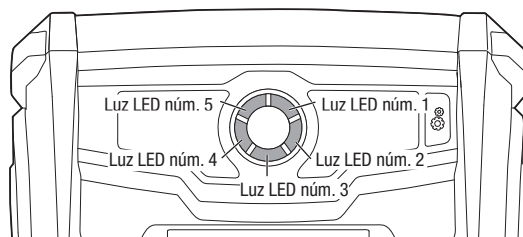
**4**

5. Cuando el paquete de baterías esté completamente cargado, las luces LED de indicación de carga ubicadas en el cargador dejarán de alternar y permanecerán encendidas en verde continuamente. El indicador de energía ubicado en el paquete de baterías se apagará. Espere hasta que el ventilador de enfriamiento se detenga, retire el paquete de baterías del cargador y desconecte el cargador de la fuente de alimentación.
6. El paquete de baterías se cargará completamente si se deja en el cargador, pero no se sobrecargará. Si el paquete de baterías permanece en el cargador durante un mes o más, realizará automantenimiento y bajará al 30% de su capacidad de carga. Si esto sucede, reinstale el paquete de baterías en el cargador para recargarlo completamente.

**AVISO:**

- Un tiempo de funcionamiento considerablemente reducido luego de haber cargado el paquete de baterías completamente indica que las baterías están por cumplir su vida útil y deben reemplazarse.
- Es posible que el cargador se caliente durante la carga. Esto es parte del funcionamiento normal del cargador. Cargue la batería en un área bien ventilada.

## FUNCIONES LED DEL CARGADOR

INDICADOR LED	PAQUETE DE BATERÍAS	LUZ LED DEL CARGADOR					INDICADOR DE ENERGÍA DEL PAQUETE DE BATERÍAS	ENERGÍA DEL PAQUETE DE BATERÍAS	ACCIÓN
		LUZ LED NÚM. 1	LUZ LED NÚM. 2	LUZ LED NÚM. 3	LUZ LED NÚM. 4	LUZ LED NÚM. 5			
	Defectuoso	APAGADA	APAGADA	Parpadea en ROJO o APAGADA	APAGADA	APAGADA	APAGADA	-	El paquete de baterías o el cargador está defectuoso
	Batería fría/caliente	APAGADA	APAGADA	Brilla en ROJO	APAGADA	APAGADA	APAGADA	-	La operación de carga comenzará cuando el paquete de baterías regrese a 37 °F (3 °C) – 135 °F (57 °C)
	Cargando	Parpadea en VERDE	APAGADA	APAGADA	APAGADA	APAGADA	Parpadea en ROJO, NARANJA y VERDE alternadamente o la última luz LED parpadea en VERDE, y las luces LED anteriores brillan continuamente en VERDE	<15%	Cargando
		Brilla en VERDE alternadamente		APAGADA	APAGADA	APAGADA		15% to 35%	
		Brilla en VERDE alternadamente			APAGADA	APAGADA		35% to 55%	
		Brilla en VERDE alternadamente				APAGADA		55% to 75%	
		Brilla en VERDE alternadamente						APAGADA	
	Completamente cargado	Brilla en VERDE continuamente					APAGADA	90% to 100%	La operación de carga se ha completado. Operación de carga de mantenimiento.

## **CÓMO CARGAR UN PAQUETE DE BATERÍAS CALIENTE O FRÍO**

Si el paquete de baterías está fuera del rango normal de temperatura, el LED 1 se encenderá en color rojo. Cuando la batería se enfríe hasta aproximadamente los 57 °C (135 °F) o se caliente a más de 3 °C (37 °F), el cargador comenzará a cargar de manera automática y los 4 LED funcionarán normalmente en secuencia.

## **PAQUETE DE BATERÍAS O CARGADOR DEFECTUOSOS**

Si el cargador detecta un problema, la luz LED núm. 3 comenzará a parpadear en ROJO o todas las luces LED se apagarán.

1. Si se registra como defectuoso, retire el paquete de baterías del cargador y reinsértelo. Si las luces LED todavía indican “defectuoso” por segunda vez, pruebe a cargar un paquete de baterías diferente.
2. Si un paquete de baterías diferente se carga normalmente, deseche el paquete de baterías defectuoso (consulte las instrucciones que se encuentran en el manual del paquete de baterías).
3. Si un paquete de baterías diferente también indica “defectuoso”, desenchufe el cargador, espere hasta que la luz LED núm. 3 se apague y luego reconecte el enchufe del cargador a la fuente de alimentación. Si ninguna luz LED del cargador se enciende brevemente en verde de manera simultánea para la autoinspección en el momento de enchufar el cargador o si la luz LED núm. 3 del cargador sigue mostrando “defectuoso”, es posible que el cargador esté defectuoso.

## **AGUJEROS DE MONTAJE EN PARED**

El cargador tiene agujeros de suspensión para almacenarlo convenientemente (vea la Fig. 1B). Instale los tornillos en la pared con una separación de 3 pulgadas (76 mm) entre ellos. Utilice tornillos que sean lo suficientemente fuertes como para sostener el peso combinado del cargador y el paquete de baterías.



## MANTENIMIENTO

**⚠ ADVERTENCIA:** Para evitar lesiones corporales graves, retire siempre el paquete de baterías y desconecte el cargador de la fuente de alimentación cuando limpie o realice cualquier mantenimiento.

**⚠ ADVERTENCIA:** Cuando realice servicio de ajustes y reparaciones, utilice únicamente piezas de repuesto EGO idénticas. Es posible que el uso de cualquier otra pieza cree un peligro o cause daños al producto. Para garantizar la seguridad y la confiabilidad, todas las reparaciones deberán ser realizadas por un técnico de servicio calificado en un Centro de Servicio EGO.

**⚠ ADVERTENCIA:** No se recomienda utilizar aire comprimido seco como método de limpieza del cargador. Si la limpieza con aire comprimido es el único método que se puede aplicar, use siempre anteojos de seguridad o gafas de seguridad con escudos laterales. Si la operación genera polvo, use también una máscara antipolvo.

### MANTENIMIENTO GENERAL

Evite el uso de solventes para limpiar las partes de plástico. La mayoría de los plásticos son susceptibles a diferentes tipos de solventes comerciales y pueden resultar dañados por el uso de dichos solventes. Utilice paños limpios para eliminar la suciedad, el polvo, el aceite, la grasa, etc.

**⚠ ADVERTENCIA:** No permita en ningún momento que las partes plásticas entren en contacto con líquidos de freno, gasolina, productos a base de petróleo, aceites penetrantes, etc. Los químicos pueden dañar, debilitar o destruir el plástico, lo que puede resultar en lesiones personales graves.

## SOLUCIÓN DE PROBLEMAS

PROBLEMA	CAUSA	SOLUCIÓN
El cargador no funciona. La luz LED núm. 3 parpadea en rojo o todas las luces LED se apagan.	El paquete de baterías o el cargador están defectuosos o hay una mala conexión entre el paquete de baterías y el cargador.	<ol style="list-style-type: none"><li>1. Intente retirar el paquete de baterías y volver a instalarlo en el cargador.</li><li>2. Intente cargar un paquete de baterías diferente.</li><li>3. Desenchufe el cargador, espere hasta que la luz LED núm. 3 se apague y luego reconecte el enchufe a la fuente de alimentación.</li></ol>
El cargador no funciona y el LED 3 se enciende de color rojo.	El paquete de baterías está muy caliente o muy frío.	Deje que el paquete de baterías alcance una temperatura normal. La carga comenzará cuando el paquete de baterías vuelva a estar entre los 3 °C (37 °F) y los 57 °C (135 °F).

# GARANTÍA LIMITADA DE EGO

## TÉRMINOS Y DURACIÓN DE LA PÓLIZA DE GARANTÍA

Chervon North America, Inc. (“Chervon North America”), proporciona la siguiente Garantía Limitada para los productos EGO al comprador original de productos EGO.

El período de garantía detallado de cada producto EGO se puede encontrar en línea en <http://egopowerplus.com/warranty-policy>.

**Sírvase contactar a Servicio al Cliente de EGO llamando gratis al 1-855-EGO-5656** en cualquier momento en que tenga preguntas o reclamos de garantía, o si desea obtener una copia impresa de la garantía.

## GARANTÍA LIMITADA DE SERVICIO

Los productos EGO están garantizados contra defectos de material o de fabricación a partir de la fecha de compra minorista original durante el período de garantía aplicable. Para cualquier reclamo de garantía presentado de manera adecuada y oportuna, si Chervon North America determina que un producto presenta algún defecto durante el período de garantía, dicho producto recibirá una reparación o un remplazo gratuitos, según lo determine Chervon North America.

## CÓMO OBTENER SERVICIO

Para obtener servicio de garantía, dentro del período de garantía aplicable, sírvase contactar a servicio al cliente de EGO llamando gratis al **1-855-EGO-5656**. Cuando solicite servicio de garantía, deberá presentar el recibo de venta fechado original. Se seleccionará un centro de servicio autorizado para evaluar y reparar el producto si el mismo presenta algún defecto de acuerdo con los términos establecidos en la garantía. Cuando lleve su producto al centro de servicio autorizado, es posible que se requiera un pequeño depósito cuando deje allí su herramienta. Este depósito es reembolsable cuando se considere que el servicio de reparaciones esté cubierto bajo garantía.

## LIMITACIONES Y EXCLUSIONES ADICIONALES

Esta garantía limitada se aplica solo al comprador original que realice la compra a un minorista EGO autorizado y no es transferible. Los productos EGO no serán considerados defectuosos, y esta garantía no se aplicará, en los casos en que el defecto por el que se presente el reclamo sea atribuible a cualquier causa que no sean los defectos definidos anteriormente en este documento. Esta garantía quedará anulada si el producto se ha utilizado para fines de alquiler. Esta garantía no se aplicará a daños causados por accidente, abuso, uso incorrecto, alteración, modificación, reparación no autorizada, contacto con líquidos, incendio, terremoto u otra causa externa; utilización del producto sin seguir las instrucciones, especificaciones o pautas de EGO; o no hacer servicio de ajustes y reparaciones o no mantener adecuadamente el producto. Esta garantía tampoco se aplica a los daños cosméticos, incluyendo, pero sin limitarse a ello, rasguñaduras o abolladuras; defectos causados por el desgaste por el uso normal o defectos que de alguna otra manera se deban al envejecimiento normal del producto.

ESTA GARANTÍA EXPRESA SE DA EN LUGAR DE TODAS LAS DEMÁS GARANTÍAS, EXPRESAS O IMPLÍCITAS, INCLUYENDO, PERO SIN LIMITARSE A ELLO, TODAS LAS GARANTÍAS DE COMERCIABILIDAD O IDONEIDAD PARA UN PROPÓSITO O USO ESPECÍFICO, LAS CUALES QUEDAN EXCLUIDAS. Todas las garantías implícitas, incluyendo las garantías de comerciabilidad o idoneidad para un propósito específico, que no se puedan excluir bajo la ley estatal, están limitadas al período de garantía aplicable definido al comienzo de este artículo. El remedio único y exclusivo en conexión con la compra, instalación, uso y/o rendimiento de los productos EGO es la reparación o el reemplazo del producto tal y como lo determine Chervon North America. La responsabilidad máxima de North America no excederá en ningún caso el precio de compra pagado por el producto. CHERVON NORTH AMERICA NO SERÁ RESPONSABLE ANTE EL USUARIO NI ANTE NADIE MÁS POR DAÑOS EMERGENTES, INCIDENTALES, ESPECIALES, EJEMPLARES, INDIRECTOS O PUNITIVOS QUE SURJAN DEL USO DE LOS PRODUCTOS, INCLUYENDO, PERO SIN LIMITARSE A ELLO, LESIONES CORPORALES, MUERTE, DAÑOS MATERIALES, GANANCIAS PERDIDAS U OTROS PERJUICIOS ECONÓMICOS. Esta garantía le confiere a usted derechos legales específicos y es posible que usted tenga también otros derechos que varían de un estado a otro. Algunos estados no permiten limitaciones en cuanto a la duración de una garantía implícita, la exclusión o limitación de los daños incidentales o emergentes, o las limitaciones al tiempo para emprender ciertas acciones legales, por lo que las limitaciones contenidas en el presente documento no se aplican a los consumidores individuales de esos estados.



Esta garantía está sujeta a la ley de Michigan y se interpretará de acuerdo con dicha ley, con independencia de los principios sobre conflictos de leyes. No se emprenderá ninguna acción legal contra Chervon North America a menos que se presente dentro del plazo de un (1) año después de que se tenga conocimiento de la base de dicha acción legal o de la cual se debiera haber tenido conocimiento con el ejercicio de una diligencia razonable. Se considerará que se ha renunciado a cualquier acción legal que no se presente oportunamente.

Para obtener servicio al cliente, contáctenos llamando gratis al **1-855-EGO-5656** o en **EGOPOWERPLUS.COM**.

EGO Customer Service,  
769 Seward Ave. NW, Suite 102,  
Grand Rapids, Michigan 49504.





